

Messestand

Ihre Hauptpräsenz: Systemstand

Systemstand (Standard)

Unsere fertigen Systemstände sind in verschiedenen Grössen ab 4qm erhältlich und beinhalten Wände, Teppich (grauer Rips), Buchleisten, Sitzschränke, Elektroanschluss (1 kW) im Deckenrahmen und Standschild(er). Im Standpreis enthalten sind zudem der Katalogeintrag sowie – je nach Standgröße – eine feste Anzahl Ausstellerausweise (inkl. Freikarte für den ÖPNV).

Kleinere Unternehmen und Start-ups können bei der Bestellung eines 4/6/8qm Standes von einer vergünstigten Standmiete profitieren – Ausstellervielfalt ist uns ein besonderes Anliegen.

Zur weiteren Ausstattung Ihres Systemstandes bieten wir Ihnen verschiedene Möbelpakete sowie weitere Ausstattung und Extras.

	Standard	Frühbucher (bis 30.11.2019)
Reihenstand 4 qm	€ 1.260,-	€ 1.224,-
Reihenstand 6 qm	€ 2.663,-	€ 2.598,-
Reihenstand 8 qm	€ 3.550,-	€ 3.464,-
Reihenstand 12 qm	€ 6.240,-	€ 6.054,-
Pro weitere 4 qm	€ 2.080,-	€ 2.018,-



Systemstand auf 4 qm Basis



Systemstand 8 qm mit Ausstattung & Extras



Hier finden Sie alle notwendigen technischen Informationen zu unserem Standsystem, das Sie mit der Anmeldung buchen können. Basierend auf einem Flächenraster von 2×2 m stehen Ihnen alle Standgrößen zur Verfügung.

Im Preis für den Systemstand sind enthalten:

- / Teppichboden (Rips Grey)
- / Rückwände gemäß Breite Ihres Standes
- / Zwei Seitenwände gemäß Tiefe Ihres Standes
- / Vier Buchleisten pro m Wand
- / Ein Sitzschrank pro m Rückwand
- / Ein Deckenrahmen pro 4 qm inkl. Stromschiene mit Anschluss (1 kW)
- / Stützwände bei Ständen > 8 qm (wie statisch notwendig)
- / Standschild mit Ihrem Firmennamen und Geschäftsort (ab 8 qm sind es 2 Standschilder)
- / Ausstellerausweise (Anzahl je nach Standfläche)

Zusätzlich können Sie mit der Anmeldung bestellen:

- / Möbel & Licht
- / Ausstattung & Extras
- / Oder Sie fordern ein Angebot für den Systemstand Deluxe (ab 12 qm)

Information:

Die Teppichfarbe in den Hauptgängen ist standardmäßig anthrazit („Rips Anthracite“). In den vertikalen und umlaufenden Gängen wird roter Teppich („Tomato“) verlegt.



Beispiele Systemstände

Je nach Standgröße und -art sind aus statischen Gründen unterschiedliche stützende Elemente erforderlich, welche die Deckenrahmen tragen und zur Gesamtstabilität beitragen. Dies können einzelne Stützwände, volle oder halbhohe Wände ebenso wie Eckverbünde aus den genannten Elementen sein. Die Buchleisten sind in den perspektivischen Darstellungen nicht eingezeichnet.

Systemstand 4 qm

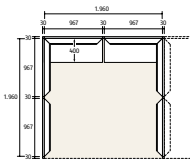

Maß (T × B): 2 m × 2 m
Fläche: 4 qm
Innenmaß: 1,96 m × 1,96 m
Preise:*
€ 1.398,- (Standardpreis)
€ 1.362,- (Frühbucherpreis)

Systemstand 6 qm

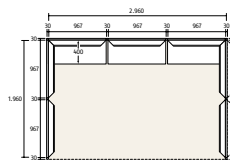

Maß (T × B): 2 m × 3 m
Fläche: 6 qm
Innenmaß: 1,96 m × 2,96 m
Preise:*
€ 2.801,- (Standardpreis)
€ 2.736,- (Frühbucherpreis)

Systemstand 8 qm

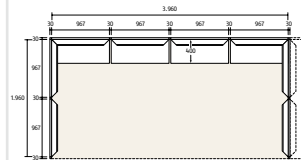

Maß (T × B): 2 m × 4 m
Fläche: 8 qm
Innenmaß: 1,96 m × 3,96 m
Preise:*
€ 3.944,- (Standardpreis)
€ 3.858,- (Frühbucherpreis)



Systemstand 12 qm

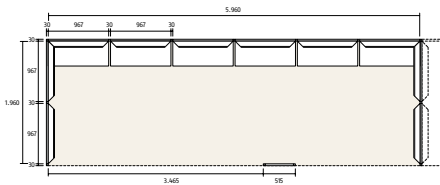

Maß (T × B): 2 m × 6 m
Fläche: 12 qm
Innenmaß: 1,96 m × 5,96 m
Preise:* € 6.634,- (Standardpreis)
€ 6.448,- (Frühbucherpreis)

Systemstand 24 qm

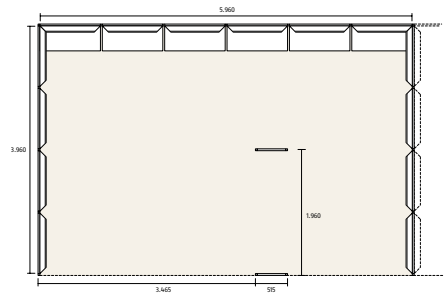

Maß (T × B): 4 m × 6 m
Fläche: 24 qm
Innenmaß: 3,96 m × 5,96 m
Preise:* € 13.019,- (Standardpreis)
€ 12.647,- (Frühbucherpreis)

* Die Preisbeispiele enthalten den Mietpreis für die Fläche mit Systemstand, den Umwelt- und Energiebeitrag sowie die Marketingpauschale für den Hauptaussteller. Gebühren für Mitaussteller werden gesondert erhoben und sind nicht in diesen Preisen enthalten. Alle Preise verstehen sich zzgl. der jeweils geschuldeten Mehrwertsteuer.



Detailmaße Systemstand

Eine Maßtoleranz von +/- 10 mm muss berücksichtigt werden.

Wandelement

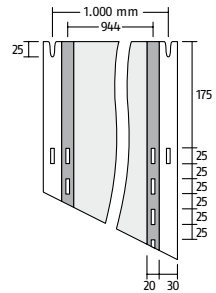
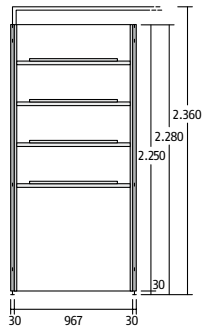
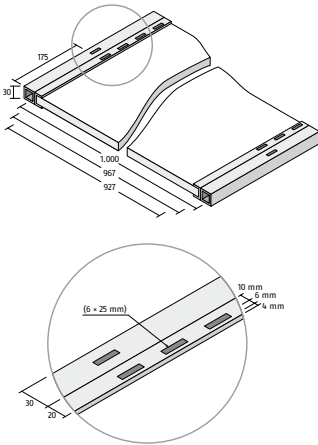

Maß (T × H × B):
24 mm × 2.250 mm × 927 mm

Maximale Belastung der Wand als Einzelwand: 55 kg.
Maximale Belastung der Wand im Verbund: 65 kg.

Deckenrahmen

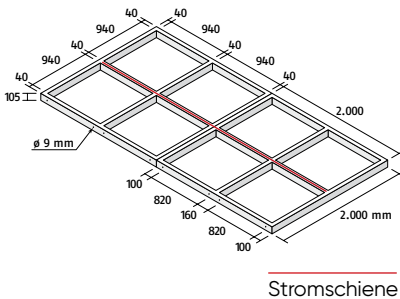

Stromschiene

Zwei nebeneinanderliegende Deckenrahmen 2 × 2 m mit jeweils oben quer liegender Stromschiene.

Deckenrahmen 6 qm

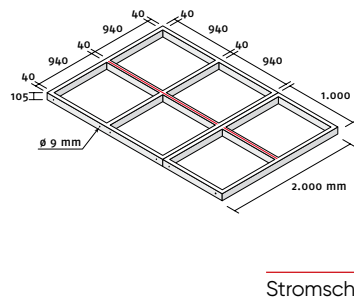

Stromschiene

Zwei nebeneinanderliegende Deckenrahmen 2 × 2 m und 1 × 2 m mit jeweils oben quer liegender Stromschiene.



Buchleiste

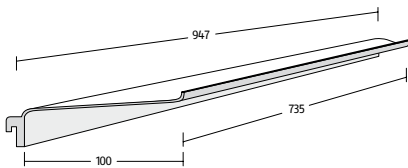

Maximale Belastung: 10 kg je Buchleiste.

Sitzschrank

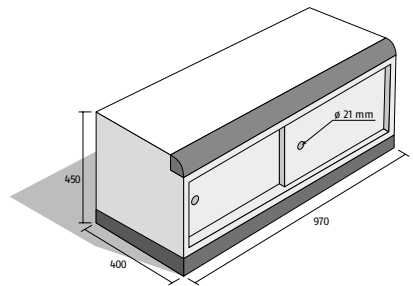

Schlösser können auf der Messe gekauft werden. Sitzschränke dürfen nicht übereinander gestapelt werden.
Maximale Belastung: 100 kg je Sitzschrank.

Stützwand mit zwei Prospekthaltern

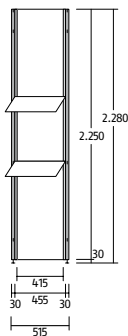

Maß (T x H x B): 24 mm x 2.250 mm x 415 mm
Je Stützwand maximal zwei Prospekthalter, maximale Belastung: 3 kg je Prospekthalter. Stützwände, die an Rück- oder Seitenwände grenzen, haben keinen Prospekthalter.

Standschild

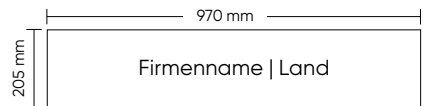

Steckdose

Die Steckdose ist direkt an der Stromschiene am Deckenraster befestigt. Zusätzliche Steckdosen sind separat über unseren Vertragselektriker zu bestellen. Auch alle weiteren Arbeiten wie das Legen von Leitungen und zusätzliche Kilowatt müssen direkt bei diesem bestellt und bezahlt werden. Kontakt siehe buchmesse.de/dienstleister.

**Sonderpreis
für Frühbucher:**
bis 30. November 2019

**Anmelde-
schluss:**
31. Januar 2020



Systemstand Deluxe: Auf Wunsch & nach Maß

Systemstand Deluxe	Preis auf Angebotsbasis
--------------------	-------------------------

Systemstand Smart

Systemstand Smart 4 qm	€ 3.825,-
Systemstand Smart 8 qm	€ 6.314,-

Standfläche Eigenbau

	Standard	Frühbucher (bis 30.11.2019)
Reihenstand 8 qm	€/qm 402,-	€/qm 389,-
Reihenstand > 8 qm	€/qm 471,-	€/qm 456,-

Zuschläge auf besondere Standpositionen

Eckstand oder durchgängiger Reihenstand (an 2 Gänge grenzend)	+ 10% des Flächenpreises
Kopfstand (an 3 Gänge grenzend, ab 16 qm Standgröße möglich)	+ 15% des Flächenpreises
Blockstand (nur für Eigenbaustände: an 4 Gänge grenzend, ab 100 qm Standgröße möglich)	+ 20% des Flächenpreises

Diese Zuschläge für Sonderpositionen werden nur für die ersten 75 qm erhoben. Wir versuchen, Ihre Wünsche zu berücksichtigen, können die Vergabe einer solchen Position aber leider nicht garantieren. Bitte beachten Sie, dass bei unseren Systemständen die Seitenwand auf Eckpositionen nicht komplett entfernt werden kann. Um trotzdem eine offenere Standgestaltung zu ermöglichen, ersetzen wir ohne Aufpreis die Seitenwand durch eine halbhohe Wand, wenn dies im Anmeldeformular angegeben wird.

Mitausstellergebühr

Damit Tochterunternehmen oder Imprints die entsprechende Präsenz erhalten, sollten Sie diese unbedingt als Mitaussteller anmelden. Bei der Teilnahmegebühr je Mitaussteller ist die Umweltpauschale bereits enthalten. Jeder Mitaussteller füllt eine eigene Anmeldung aus und erhält ein eigenes Standschild (bei Systemständen), einen eigenen Katalogeintrag, einen gedruckten Katalog sowie einen Ausstellerausweis.

Pro Mitaussteller	€ 328,-
-------------------	---------



Obligatorische Beiträge

Bitte beachten Sie, dass bei allen Standbuchungen der obligatorische Umwelt- und Energiebeitrag sowie die Marketingpauschale anfallen.

Mit Ihrer Anmeldung leisten Sie einen Beitrag zu einer umweltverträglichen Frankfurter Buchmesse. Mit dem von der Standgröße abhängigen Umwelt- und Energiebeitrag bezahlen Sie für umweltgerechte Müllentsorgung, Ihren Stromanschluss (1 kW), Stromverbrauch am Stand (Ökostrom), Hallenklimatisierung und Grundreinigung auf ökologischer Basis.

Umwelt- und Energiebeitrag

Stand 4 qm	€ 29,-
Stand 8 qm oder 12 qm	€ 95,-
Stand > 12 qm	€ 240,-

Marketingpauschale

Die Frankfurter Buchmesse bietet ein umfassendes Spektrum an Marketing-, Kommunikations- und Serviceleistungen, um die Begegnungsqualität und die Relevanz innerhalb der Fachcommunities weiter zu erhöhen.

Diese Leistungen können Sie als Aussteller bequem und effektiv für die Vermarktung Ihres Unternehmens, Ihrer Produkte und Ihrer Autoren nutzen. Beispiele hierfür sind:

- / der Veranstaltungskalender, in den Sie kostenlos Ihre Veranstaltungen eintragen und die große Reichweite nutzen können;
- / Verbesserte Matchmaking-Möglichkeiten in der App und vor Ort, die das Suchen und Finden spannender Gesprächspartner erleichtern;
- / Themenräume, die die Sichtbarkeit und Zugänglichkeit von Fachthemen verbessern, auch hallenübergreifend;
- / das BOOKFEST, das Ihre Geschichten über die Messe hinaus direkt zu den Lesern bringt;
- / Weltweite Begegnungen während des ganzen Jahres im Rahmen internationaler Fachveranstaltungen in Europa, Asien, Nord- und Südamerika;
- / Angebote für unerwartete neue Messeteilnehmer aus angrenzenden, digitalen Geschäftsfeldern.

Für alle diese Leistungen fällt der obligatorische Beitrag der Marketingpauschale an.

Marketingpauschale	€ 299,-*
--------------------	----------

* Rabatt für Aussteller mit Ständen bis 8 qm in Höhe von € 190,-.



Bessere Kommunikation mit Tellit

Tellit (tellitapp.com) ist ein Social-Media- und Content-Management-Tool, das beim Monitoring von Social-Media-Aktivitäten und bei der Veröffentlichung von Social-Media-Posts unterstützt. Mithilfe des Tools kann z. B. bei Instagram, Twitter und Facebook nach bestimmten Stichworten oder Hashtags gesucht und so die Berichterstattung über das eigene Unternehmen analysiert werden. Zudem können Bildergalerien und Slideshows mit eigenen Fotos und Social-Media-Posts erstellt oder so genannte Social Walls auf der eigenen Website veröffentlicht werden.



Als Teil der Marketingpauschale können Sie Tellit für ein Jahr kostenlos nutzen. Senden Sie dafür eine E-Mail mit Ihrer Kundennummer an hello@tellitapp.com. Tellit wurde im Rahmen des EU-Projekts EMMA (2017-2018) entwickelt, bei dem die Frankfurter Buchmesse Projektpartner war.

Messevorbereitung A-Z

Ihr Messestand auf der Frankfurter Buchmesse ist für fünf Tage der Firmensitz Ihres Unternehmens. Hier werden die Weichen fürs nächste Jahr gestellt. Und damit von der Planung über den Aufbau bis zu den Messetagen alles glatt läuft, haben wir die wichtigsten Informationen für Sie online zusammengestellt: buchmesse.de/messevorbereitung